

Funk-Handmikrofon Wireless Hand-Held Microphone

863 – 865 MHz



TXS-891HT

Bestell-Nr. • Order No. 25.5400



BEDIENUNGSANLEITUNG

INSTRUCTION MANUAL

MODE D'EMPLOI

ISTRUZIONI PER L'USO

MANUAL DE INSTRUCCIONES

Deutsch	Seite	4
English	Page	7
Français	Page	10
Italiano	Pagina	14
Español	Página	18

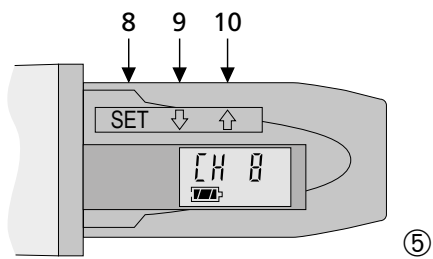
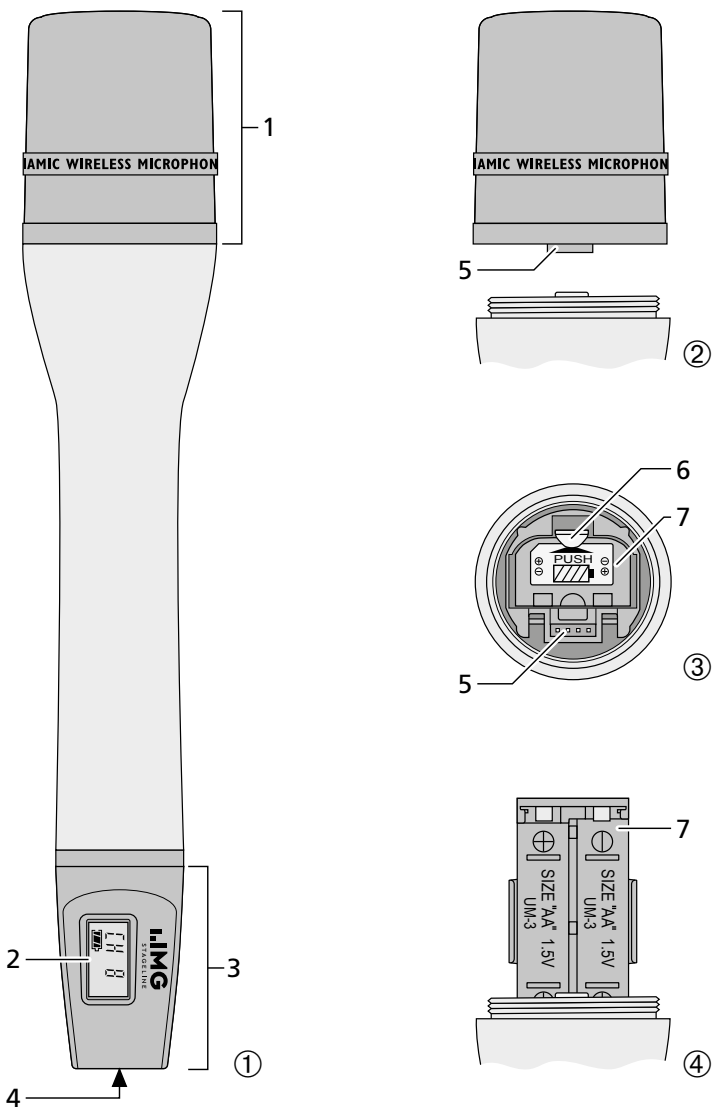

Funk-Handmikrofon

Diese Bedienungsanleitung richtet sich an Benutzer ohne besondere Fachkenntnisse. Bitte lesen Sie die Anleitung vor dem Betrieb gründlich durch und heben Sie sie für ein späteres Nachlesen auf.

Auf der ausklappbaren Seite 3 finden Sie alle beschriebenen Bedienelemente.

1 Übersicht der Bedienelemente

1.1 Abb. 1: Handmikrofon

- 1 Mikrofonskapsel; zum Einsetzen von Batterien die Kapsel abschrauben (Abb. 2–4)
- 2 LC-Display; zeigt im Betrieb den Übertragungskanal und den Ladezustand der Batterien an
- 3 Kappe für das Bedienteil; für die Bedienung die Kappe abziehen (Abb. 5)
- 4 Ein-/Ausschalter

1.2 Abb. 2–4: Batterien einsetzen

(Mikrofonskapsel abgeschraubt)

- 5 4-poliger Steckkontakt, jeweils an der Mikrofonskapsel (Abb. 2) und am Handteil (Abb. 3); vor dem Zusammenschrauben von Mikrofonskapsel und Handteil die Kontakte ineinanderstecken
- 6 Verriegelung für den Batteriehalter (7); um den Halter zu entriegeln, die Verriegelung in Pfeilrichtung nach hinten drücken
- 7 Batteriehalter für zwei 1,5-V-Batterien der Größe Mignon (R6, AA)

1.3 Abb. 5: Bedienteil

(Kappe abgezogen)

- 8 Taste SET
bei nicht gesperrtem Gerät:
zum Aufrufen und Verlassen der Einstellmodi für Kanal/Empfindlichkeit/Sperrfunktion
☞ Kap. 5.1, 5.2 und 5.3.1
bei gesperrtem Gerät:
zum Aufrufen und Verlassen des Einstellmodus für die Sperrfunktion ☞ Kap. 5.3.2
- 9 Taste ↓ zur Kanalwahl „abwärts“ (im Kanaleinstellmodus), zum Verringern der Empfindlichkeit (im Empfindlichkeitseinstellmodus) und zum Deaktivieren der Sperrfunktion (im Sperrmodus)
- 10 Taste ↑ zur Kanalwahl „aufwärts“ (im Kanaleinstellmodus), zum Erhöhen der Empfindlichkeit (im Empfindlichkeitseinstellmodus) und zum Aktivieren der Sperrfunktion

2 Wichtige Hinweise für den Gebrauch

Das Gerät entspricht allen relevanten Richtlinien der EU und trägt deshalb das CE-Zeichen.

- Das Gerät ist nur zur Verwendung im Innenbereich geeignet. Schützen Sie es vor Tropf- und Spritzwasser, hoher Luftfeuchtigkeit und Hitze (zulässiger Einsatztemperaturbereich 0–40 °C).
- Verwenden Sie für die Reinigung nur ein trockenes, weiches Tuch, niemals Chemikalien oder Wasser.
- Wird das Gerät zweckentfremdet, falsch bedient oder nicht fachgerecht repariert, kann keine Haftung für daraus resultierende Sach- oder Personenschäden und keine Garantie für das Gerät übernommen werden.



Soll das Gerät endgültig aus dem Betrieb genommen werden, übergeben Sie es zur umweltgerechten Entsorgung einem örtlichen Recyclingbetrieb.

3 Einsatzmöglichkeiten

Dieses dynamische Handmikrofon mit integriertem Multifrequenz-Sender bildet zusammen mit dem 2-Kanal-Multifrequenz-Empfänger TXS-891 von IMG STAGELINE ein drahtloses Audio-Übertragungssystem. Der Übertragungskanal kann aus 16 Kanälen im UHF-Frequenzbereich 863–865 MHz frei ausgewählt werden.

Zum Lieferumfang gehören ein Mikrofonskoffer, ein Mikrofonhalter und 7 aufsteckbare Kunststoffkappen in verschiedenen Farben.

3.1 Konformität und Zulassung des Funkmikrofons

Hiermit erklärt MONACOR INTERNATIONAL, dass das Funkmikrofon TXS-891HT der Richtlinie 2014/53/EU entspricht. Die EU-Konformitätserklärung ist im Internet verfügbar:

www.imgstageline.com

Das Funkmikrofon ist für den Betrieb in den EU- und EFTAstaaten allgemein zugelassen und **anmelde- und gebührenfrei**.

4 Stromversorgung

- Setzen Sie nur Batterien des gleichen Typs ein und tauschen Sie die Batterien immer komplett aus.
 - Nehmen Sie bei längerem Nichtgebrauch (z. B. länger als eine Woche) die Batterien heraus. So bleibt das Gerät bei einem eventuellen Auslaufen der Batterien unbeschädigt.
- 1) Die Mikrofonkapsel (1) abschrauben.
 - 2) Zum Entriegeln des Batteriehalters (7) die Verriegelung (6) in Pfeilrichtung nach hinten drücken.
 - 3) Den Batteriehalter bis zum Anschlag herausziehen (Abb. 4) und zwei 1,5-V-Batterien der Größe Mignon (R6, AA), mit den Plus- und Minuspolen wie auf dem Halter aufgedruckt, einsetzen.
 - 4) Den Batteriehalter wieder zurückschieben, so dass er einrastet.
 - 5) Die Mikrofonkapsel so auf das Handteil setzen, dass die 4-poligen Steckkontakte (5) von Kapsel und Handteil ineinanderfassen, dann die Kapsel auf das Handteil schrauben.

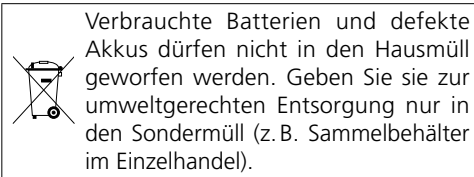

5 Inbetriebnahme

- 1) Zum Einschalten den Schalter POWER (4) hinten am Mikrofon auf „ON“ schieben. Im Display (2) erscheint der eingestellte Übertragungskanal sowie ein Batteriesymbol, das den aktuellen Ladezustand der Batterien in mehreren Stufen anzeigt:

→
→
→
→

voll leer
- 2) Zum Abnehmen der Kunststoffkappe (3) die geriffelte Rastlasche auf der Kappenrückseite leicht eindrücken und die Kappe abziehen.
Das Bedienteil mit den drei Einstelltasten (8, 9, 10) ist dann zugänglich (Abb. 5). Zum Betätigen der Tasten eventuell einen schmalen Gegenstand, z. B. einen kleinen Schraubendreher, verwenden.
- 3) Den Übertragungskanal für das Mikrofon einstellen, Kapitel 5.1. Den Empfänger

einschalten und auf den gleichen Kanal einstellen, Bedienungsanleitung des Empfängers.

Das am Empfänger angeschlossene Audiogerät (Mischpult oder Verstärker) einschalten.

- 4) In das Mikrofon sprechen/singen. Durch Verändern der Empfindlichkeit lässt sich der Lautstärkepegel des Mikrofons korrigieren, Kapitel 5.2.
- 5) Das Mikrofon kann gesperrt werden, um ein versehentliches Verändern der Einstellungen oder Ausschalten zu verhindern, Kap. 5.3.
- 6) Nach dem Durchführen aller Einstellungen die Kappe (3) wieder aufsetzen. Um das Mikrofon farblich zu codieren, kann sie auch gegen eine der mitgelieferten farbigen Kappen ausgetauscht werden.
- 7) Zum Ausschalten des Mikrofons nach dem Betrieb den Schalter POWER (4) auf „OFF“ stellen. Das Display zeigt kurz **OFF** und erlischt dann ganz.

5.1 Einstellen des Übertragungskanals

- 1) Die Taste SET (8) 2s gedrückt halten. Im Display blinkt die Anzeige .

Hinweis: Um den Einstellmodus ohne eine Einstellung zu verlassen, die Taste SET so oft drücken, bis im Display erscheint. Das Gerät schaltet danach auf normalen Betrieb zurück.

- 2) Mit den Pfeiltasten den Kanal einstellen: mit der Taste (9) werden die Kanäle absteigend durchlaufen, mit der Taste (10) aufsteigend.

Die 16 Übertragungskanäle sind folgenden Sendefrequenzen zugeordnet:

Kanal	Frequenz	Kanal	Frequenz
1	863,125 MHz	9	864,125 MHz
2	863,250 MHz	10	864,250 MHz
3	863,375 MHz	11	864,375 MHz
4	863,500 MHz	12	864,500 MHz
5	863,625 MHz	13	864,625 MHz
6	863,750 MHz	14	864,750 MHz
7	863,875 MHz	15	864,875 MHz
8	864,000 MHz	16	865,000 MHz

Hinweis: Werden mit diesem Funksystem gleichzeitig andere drahtlose Übertragungssysteme betrieben, sollten die Funkfrequenzen der einzelnen Systeme sorgfältig aufeinander abgestimmt werden, um Störungen zu vermeiden.

- 3) Die Einstellung durch Drücken der Taste SET speichern. Im Display erscheint kurz (= speichern), der Einstellmodus wird verlassen, das Gerät wechselt auf Normalbetrieb.

5.2 Einstellen der Empfindlichkeit

- 1) Erst den Kanaleinstellmodus aufrufen: Die Taste SET (8) 2 s gedrückt halten.
- 2) Sobald im Display die Anzeige K blinkt, die Taste SET kurz drücken, um in den Empfindlichkeitseinstellmodus zu wechseln: Das Display zeigt kurz 50dB , dann die eingestellte Empfindlichkeit (0 dB, -10 dB, -20 dB oder -30 dB).
Hinweis: Um den Einstellmodus ohne eine Einstellung zu verlassen, die Taste SET so oft drücken, bis im Display OFF erscheint. Das Gerät schaltet danach auf normalen Betrieb zurück.
- 3) Die Empfindlichkeit so einstellen, dass ein optimaler Lautstärkepegel des Mikrofons erreicht wird. Bei zu hoher Lautstärke verzerrt das Mikrofon, dann mit der Taste \downarrow (9) einen niedrigeren Wert einstellen. Bei zu geringer Lautstärke ergibt sich ein schlechter Rauschabstand, dann mit der Taste \uparrow (10) einen höheren Wert einstellen.
- 4) Die Einstellung durch Drücken der Taste SET speichern. Im Display erscheint kurz 50dB , der Einstellmodus wird verlassen, das Gerät wechselt auf Normalbetrieb.

5.3 Gerät sperren/entsperren

Bei gesperrtem Gerät ist es nicht möglich,

- a das Gerät auszuschalten; wird bei gesperrtem Gerät der Ein-/Ausschalter (4) auf „OFF“ gestellt, zeigt das Display OFF .
- b die Einstellmodi für Kanal und Empfindlichkeit aufzurufen.

5.3.1 Sperrfunktion aktivieren

- 1) Erst den Kanaleinstellmodus aufrufen: Die Taste SET (8) 2 s gedrückt halten.
- 2) Sobald im Display die Anzeige K blinkt, die Taste SET kurz drücken, um in den Empfindlichkeitseinstellmodus zu wechseln.
- 3) Sobald das Display die Empfindlichkeit anzeigt, die Taste SET kurz drücken, um in den Sperrmodus zu wechseln: Im Display blinkt OFF (Sperrung deaktiviert).
- 4) Die Taste \uparrow (10) drücken: Im Display blinkt OFF .
- 5) Die Einstellung durch Drücken der Taste SET speichern. Im Display erscheint kurz 50dB , der Einstellmodus wird verlassen, das Gerät wechselt auf Normalbetrieb.

5.3.2 Sperrfunktion deaktivieren

- 1) Der Ein-/Ausschalter (4) muss auf „ON“ stehen.
- 2) Die Taste SET (8) 3 s gedrückt halten, bis OFF im Display blinkt.
- 3) Die Taste \downarrow (9) drücken: Im Display blinkt OFF .
- 4) Die Einstellung durch Drücken der Taste SET speichern. Im Display erscheint kurz 50dB , der Einstellmodus wird verlassen, das Gerät wechselt auf Normalbetrieb.

6 Austausch-Mikrofonkapsel

Die Mikrofonkapsel (1) lässt sich gegen die Kondensator-Mikrofonkapsel MD-872 von IMG STAGELINE austauschen. Diese hat eine Supernieren-Richtcharakteristik und einen größeren Frequenzbereich (50–18000 Hz).

7 Technische Daten

- Gerätetyp: dynamisches Handmikrofon mit PLL-Multifrequenz-Sender
- Richtcharakteristik: . . . Hyperniere
- Funkfrequenzbereich: .863–865 MHz, aufgeteilt in 16 Kanäle
( Tabelle, Kapitel 5.1)
- Audiofrequenzbereich: 50–16000 Hz
- Frequenzstabilität: . . . $\pm 0,005\%$
- Sendeleistung: < 10 mW (EIRP)
- Einsatztemperatur: . . . 0–40 °C
- Stromversorgung: . . . zwei 1,5-V-Batterien der Größe Mignon (R6, AA)
- Betriebsdauer: 30 h
- Abmessungen: $\varnothing 50 \text{ mm} \times 260 \text{ mm}$
- Gewicht: 350 g

Änderungen vorbehalten.

Diese Bedienungsanleitung ist urheberrechtlich für MONACOR® INTERNATIONAL GmbH & Co. KG geschützt. Eine Reproduktion für eigene kommerzielle Zwecke – auch auszugsweise – ist untersagt.

Wireless Hand-Held Microphone

These instructions are intended for users without any specific technical knowledge. Please read these instructions carefully prior to operating the unit and keep them for later reference.

All operating elements and connections described can be found on the fold-out page 3.

1 Operating Elements

1.1 Fig. 1: Hand-held microphone

- 1 Microphone cartridge; to insert batteries, unscrew the cartridge (figs. 2 to 4)
- 2 LC display; shows the transmission channel and the charging status of the batteries during operation
- 3 Cap for the control part; remove the cap for operation (fig. 5)
- 4 Power switch

1.2 Figs. 2 to 4: Inserting batteries

(microphone cartridge unscrewed)

- 5 4-pole contact, each on the microphone cartridge (fig. 2) and on the handle (fig. 3); prior to assembling the microphone cartridge and the handle, interconnect the contacts
- 6 Lock for the battery holder (7); to unlock the holder, push the lock to the rear in arrow direction
- 7 Battery holder for two 1.5V batteries of size AA (R6)

1.3 Fig. 5: Control part

(cap removed)

- 8 Key SET
with the unit not locked:
to call and to exit the adjusting modes for channel/sensitivity/lock function
☞ chapters 5.1, 5.2 and 5.3.1
with the unit locked:
to call and to exit the adjusting mode for the lock function ☞ chapter 5.3.2
- 9 Key ↓ for channel selection "down" (in the channel adjusting mode), to reduce the sensitivity (in the sensitivity adjusting mode), and to deactivate the lock function (in the lock mode)
- 10 Key ↑ for channel selection "up" (in the channel adjusting mode), to increase the sensitivity (in the sensitivity adjusting mode) and to activate the lock function

2 Important Notes

This unit corresponds to all relevant directives of the EU and is therefore marked with **CE**.

- The unit is suitable for indoor use only. Protect it against dripping water and splash water, high air humidity and heat (admissible ambient temperature range 0–40°C).
- For cleaning only use a dry, soft cloth; never use chemicals or water.
- No guarantee claims for the unit and no liability for any resulting personal damage or material damage will be accepted if the unit is used for other purposes than originally intended, if it is not correctly operated or not repaired in an expert way.

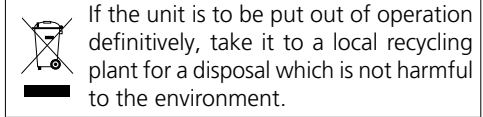

3 Applications

In combination with the 2-channel multifrequency receiver TXS-891 from IMG STAGELINE, this dynamic hand-held microphone with integrated multifrequency transmitter creates a wireless audio transmission system. Within the UHF frequency range of 863–865 MHz, the transmission channel can be selected as desired among 16 channels.

The microphone is supplied with a microphone case, a microphone holder and 7 push-on caps of different colours.

3.1 Conformity and approval of the wireless microphone

Herewith, MONACOR INTERNATIONAL declare that the wireless microphone 891HT complies with the directive 2014/53/EU. The EU declaration of conformity is available on the Internet:

www.imagestageline.com

This wireless microphone is **licence-free** and generally approved for operation in EU and EFTA countries.

4 Power Supply

- Insert only batteries of the same type and always replace all batteries.
 - If the unit is not used for a longer period (e.g. more than a week), remove the batteries. Thus, the unit will not be damaged in case of battery leakage.
- 1) Unscrew the microphone cartridge (1).
 - 2) To unlock the battery holder (7), push the lock (6) to the rear in arrow direction.
 - 3) Pull out the battery holder up to the stop (fig. 4) and insert two 1.5V batteries of size AA (R6) with the positive and negative poles as indicated in the holder.
 - 4) Slide back the battery holder so that it locks into place.
 - 5) Place the microphone cartridge onto the handle in such a way that the 4-pole contacts (5) of the cartridge and the handle engage, then screw the cartridge onto the handle.



Used batteries and defective rechargeable batteries must not be placed in the household waste. To protect the environment, always take them to a special waste disposal, e.g. collection container at your retailer.

5 Setting into Operation

- 1) To switch on, set the switch POWER (4) at the lower end of the microphone to "ON". The display (2) indicates the transmission channel adjusted and a battery symbol indicating the current charging status of the batteries in several levels:

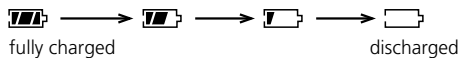

- 2) To remove the plastic cap (3), slightly press down the grooved latch on the rear side of the cap and remove the cap.

Then the control part with the three adjusting keys (8, 9, 10) is accessible (fig. 5). To actuate the keys, use a narrow object, e.g. a small screwdriver, if required.

- 3) Adjust the transmission channel for the microphone, see chapter 5.1. Switch on the receiver and adjust it to the same channel see operating instructions of the receiver.

Switch on the audio unit (mixer or amplifier) connected to the receiver.

- 4) Speak/sing into the microphone. The volume level of the microphone may be readjusted by modifying the sensitivity, see chapter 5.2.
- 5) The microphone can be locked to prevent accidental change of adjustments and accidental switching off, see chapter 5.3.
- 6) After all adjustments have been made, replace the cap (3). For colour-coding the microphone, the cap may also be replaced by one of the supplied coloured caps.
- 7) To switch off the microphone after operation, set the switch POWER (4) to OFF. The display briefly indicates OFF before it is completely extinguished.

5.1 Adjusting the transmission channel

- 1) Keep the key SET (8) pressed for 2 s. The display briefly indicates CH.

Note: To exit the adjusting mode without making an adjustment, press the key SET repeatedly until CH is indicated on the display. Then the unit returns to normal operation.

- 2) Adjust the channel with the cursor keys: With the key ↓ (9), the channels are scanned in descending order, with the key ↑ (10) in ascending order.

The 16 transmission channels are assigned to the following transmission frequencies:

Channel	Frequency	Channel	Frequency
1	863.125 MHz	9	864.125 MHz
2	863.250 MHz	10	864.250 MHz
3	863.375 MHz	11	864.375 MHz
4	863.500 MHz	12	864.500 MHz
5	863.625 MHz	13	864.625 MHz
6	863.750 MHz	14	864.750 MHz
7	863.875 MHz	15	864.875 MHz
8	864.000 MHz	16	865.000 MHz

Note: When using other wireless transmission systems with this wireless system at the same time, the radio frequencies of the individual systems should be carefully matched to each other to prevent interference.

- 3) Press the key SET to store the adjustment. The display briefly indicates STORE, the adjusting mode is exited, the unit returns to normal operation.

5.2 Adjusting the sensitivity

- 1) First call the channel adjusting mode: Keep the key SET (8) pressed for 2 s.
- 2) As soon as the indication ξH flashes on the display, briefly press the key SET to go to the sensitivity adjusting mode: The display briefly indicates $\xi E \cdot \xi$, then the sensitivity adjusted (0 dB, -10 dB, -20 dB or -30 dB).
Note: To exit the adjusting mode without making an adjustment, press the key SET repeatedly until $\xi H \cdot \xi E$ is indicated on the display. Then the unit returns to normal operation.
- 3) Adjust the sensitivity in such a way that an optimum volume level of the microphone is reached. If the volume is too high, the microphone will distort; in this case, adjust a lower value with the key \downarrow (9). If the volume is too low, a poor signal-noise ratio will result; in this case, adjust a higher value with the key \uparrow (10).
- 4) Press the key SET to store the adjustment. The display briefly indicates $\xi E \cdot \xi$, the adjusting mode is exited, the unit returns to normal operation.

5.3 Locking/unlocking the unit

When the unit is locked, it is not possible

- a to switch off the unit; if the power switch (4) is set to "OFF" when the unit is locked, the display shows $\downarrow \text{OFF}$.
- b to call the adjusting modes for channel and sensitivity.

5.3.1 Activating the lock function

- 1) First call the channel adjusting mode: Keep the key SET (8) pressed for 2 s.
- 2) As soon as the indication ξH flashes on the display, briefly press the key SET to go to the sensitivity adjusting mode.
- 3) As soon as the display indicates the sensitivity, briefly press the key SET to go to the lock mode: $\downarrow \text{OFF}$ flashes on the display (lock deactivated).
- 4) Press the key \uparrow (10): $\downarrow \text{OFF}$ flashes on the display.
- 5) Press the key SET to store the adjustment. $\xi E \cdot \xi$ is briefly displayed, the adjusting mode is exited, the unit returns to normal operation.

5.3.2 Deactivating the lock function

- 1) The power switch (4) must be set to "ON".
- 2) Keep the key "SET" (8) pressed for 3 s until $\downarrow \text{OFF}$ flashes on the display.
- 3) Press the key \downarrow (9): $\downarrow \text{OFF}$ flashes on the display.
- 4) Press the key SET to store the adjustment. $\xi E \cdot \xi$ is briefly displayed, the adjusting mode is exited, the unit returns to normal operation.

6 Replacement Microphone Cartridge

The microphone cartridge (1) can be replaced by the condenser microphone cartridge MD-872 from IMG STAGELINE which is supercardioid and has an extended frequency range (50–18 000 Hz).

7 Specifications

Type of unit:dynamic hand-held microphone with PLL multifrequency transmitter

Directivity:hypercardioid

Radio frequency range:863–865 MHz
divided into 16 channels
(see table, chapter 5.1)

Audio frequency range:50–16 000 Hz

Frequency stability: . . . $\pm 0.005\%$

Transmitting power: . . < 10 mW (EIRP)

Ambient temperature: 0–40 °C

Power supply:two 1.5 V batteries of size AA (R6)

Operating time:30 h

Dimensions: \varnothing 50 mm x 260 mm

Weight:350 g

Subject to technical modification.

Microphone main sans fil

Cette notice s'adresse aux utilisateurs sans connaissances techniques particulières. Veuillez lire la présente notice avant le fonctionnement et conservez-la pour pouvoir vous y reporter ultérieurement.

Vous trouverez sur la page 3, dépliant, les éléments et branchements décrits.

1 Eléments

1.1 Schéma 1 : micro main

- 1 Capsule micro: pour insérer les batteries, dévissez la capsule (voir schémas 2 à 4)
- 2 Affichage LCD : indique pendant le fonctionnement, le canal de transmission et l'état de charge des batteries
- 3 Couvercle pour l'élément de commande : pour l'utilisation, retirez le couvercle (voir schéma 5)
- 4 Interrupteur Marche/Arrêt



1.2 Schémas 2 à 4 : insertion de batteries

(capsule micro dévissée)

- 5 Contact 4 pôles, respectivement sur la capsule micro (schéma 2) et sur l'élément main (schéma 3) ; avant de remonter la capsule micro et l'élément main, faites en sorte que les contacts soient les uns dans les autres.
- 6 Verrouillage pour le support de batteries (7) ; pour déverrouiller le support, enfoncez le verrouillage vers l'arrière dans le sens de la flèche.
- 7 Support de batteries pour deux batteries 1,5V de type R6.

1.3 Schéma 5 : élément de commande

(couvercle retiré)

- 8 Touche SET :
Si l'appareil n'est pas verrouillé :
pour appeler et quitter les modes de réglage du canal, la sensibilité du micro et la fonction verrouillage  chapitres 5.1, 5.2 et 5.3.1.
Si l'appareil est verrouillé :
pour appeler et quitter le mode de réglage pour la fonction de verrouillage  chapitre 5.3.2
- 9 Touche flèche  pour la sélection des canaux «vers le bas» (en mode réglage de canal), pour diminuer la sensibilité (en mode de réglage de sensibilité) et pour désactiver la fonction verrouillage (en mode verrouillage)

- 10 Touche flèche  pour la sélection des canaux «vers le haut» (en mode réglage de canal), pour augmenter la sensibilité (en mode de réglage de sensibilité) et pour activer la fonction verrouillage

2 Conseils importants d'utilisation

Cet appareil répond à toutes les directives nécessaires de l'Union européenne et porte donc le symbole .

- L'appareil n'est conçu que pour une utilisation en intérieur. Protégez-le de tout type de projections d'eau, des éclaboussures, d'une humidité élevée de l'air et de la chaleur (plage de température de fonctionnement autorisée : 0–40 °C).
- Pour le nettoyer, utilisez uniquement un chiffon sec et doux, en aucun cas de produit chimique ou d'eau.
- Nous déclinons toute responsabilité en cas de dommages matériels ou corporels si l'appareil est utilisé dans un but autre que celui pour lequel il a été conçu, s'il n'est pas correctement utilisé ou s'il n'est pas réparé par un technicien habilité ; en outre, la garantie deviendrait caduque.



Lorsque l'appareil est définitivement retiré du marché, vous devez le déposer dans une usine de recyclage de proximité pour contribuer à son élimination non polluante.



CARTONS ET EMBALLAGE
PAPIER À TRIER

3 Possibilités d'utilisation

Ce micro main dynamique avec émetteur multi-fréquences intégré constitue avec le récepteur multifréquences 2 canaux TXS-891 de la gamme IMG STAGELINE un système de transmission audio sans fil. Le canal de transmission peut être sélectionné librement parmi 16 canaux dans la plage UHF 863–865 MHz.

Un coffret de protection, un support micro et 7 couvercles plastiques amovibles de couleurs différentes sont également livrés.

3.1 Conformité et autorisation du microphone sans fil

Par la présente, MONACOR INTERNATIONAL déclare que le microphone sans fil TXS-891HT se trouve en conformité avec la directive 2014/53/UE.

La déclaration de conformité UE est disponible sur Internet :

www.imgstageline.com

Cet microphone sans fil est autorisé dans les pays de l'Union européenne et les pays de l'A.E.L.E. **sans déclaration ni taxe.**

4 Alimentation

- N'utilisez que des batteries de même type, et remplacez toujours la totalité des batteries.
- En cas de non utilisation prolongée (p. ex. supérieure à une semaine), veillez à retirer les batteries. Ainsi l'appareil est protégé si les batteries venaient à couler.

- 1) Dévissez la capsule micro (1).
- 2) Pour déverrouiller le support de batteries (7), poussez le verrouillage (6) vers l'arrière dans le sens de la flèche.
- 3) Retirez le support de batteries jusqu'à la butée (schéma 4) et insérez deux batteries 1,5V de type R6 dans le compartiment en plaçant les pôles plus et moins comme mentionné sur le support.
- 4) Remplacez le support de batteries jusqu'à ce qu'il s'enclenche.
- 5) Placez la capsule micro sur l'élément main de telle sorte que les contacts 4 pôles (5) de la capsule et de l'élément main soient les uns dans les autres puis vissez la capsule sur l'élément main.



Ne jetez pas les batteries usagées et les accumulateurs défectueux dans la poubelle domestique ; déposez-les dans un container spécifique ou ramenez-les à votre détaillant pour contribuer à leur élimination non polluante.

5 Fonctionnement



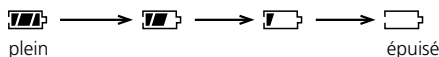

- 1) Pour allumer le micro, poussez l'interrupteur POWER (4) à l'arrière du micro sur la position «ON». Sur l'affichage (2), s'affiche le canal de transmission réglé ainsi qu'un symbole de batterie : il indique l'état actuel de charge des batteries à plusieurs niveaux :



- 2) Pour retirer le couvercle plastique (3), enfoncez doucement la languette striée sur la face arrière du couvercle, retirez le couvercle.

L'élément de commande avec les trois touches de réglage (8, 9, 10) est alors accessible



(schéma 5). Pour activer les touches, utilisez un objet étroit, p. ex. un petit tournevis, si besoin.

- 3) Réglez le canal de transmission pour le micro,  chapitre 5.1. Allumez le récepteur et réglez le même canal,  notice du récepteur.
Allumez l'appareil audio relié au récepteur (table de mixage ou amplificateur).
- 4) Parlez ou chantez dans le micro. En modifiant la sensibilité du micro, vous pouvez corriger le niveau de volume du micro,  chapitre 5.2.
- 5) Le microphone peut être verrouillé pour éviter toute modification inopinée des réglages ou une coupure du micro,  chapitre 5.3.
- 6) Une fois l'ensemble des réglages effectué, remplacez le couvercle (3). Pour repérer le micro avec des couleurs, le couvercle peut être remplacé par un des autres couvercles de couleur livrés.
- 7) Pour éteindre le microphone après son fonctionnement, mettez l'interrupteur POWER (4) sur «OFF». L'affichage indique brièvement  puis s'éteint complètement.

5.1 Réglage du canal de transmission

- 1) Maintenez la touche SET (8) enfoncée pendant 2 secondes. Sur l'affichage  clignote.

Conseil : Pour quitter le mode réglage sans effectuer de réglage, enfoncez la touche SET de manière répétée jusqu'à ce que sur l'affichage  apparaisse. L'appareil revient au mode de fonctionnement normal.

- 2) Avec les touches flèche, réglez le canal : à chaque pression sur la touche  (9), les canaux défilent vers le bas, avec la touche  (10), vers le haut.

Les fréquences suivantes sont attribuées aux 16 canaux de transmission :

Canal	Fréquence	Canal	Fréquence
1	863,125 MHz	9	864,125 MHz
2	863,250 MHz	10	864,250 MHz
3	863,375 MHz	11	864,375 MHz
4	863,500 MHz	12	864,500 MHz
5	863,625 MHz	13	864,625 MHz
6	863,750 MHz	14	864,750 MHz
7	863,875 MHz	15	864,875 MHz
8	864,000 MHz	16	865,000 MHz

Conseil : Si d'autres systèmes de transmission sans fil fonctionnent simultanément avec ce système, les fréquences devraient être synchronisées les unes par rapport aux autres avec attention pour éviter les interférences.

- 3) Mémorisez le réglage en appuyant sur la touche SET. Sur l'affichage apparaît brièvement $\text{S} \text{t} \text{d} \text{r} \text{E}$ (= mémoriser), le mode de réglage est quitté, l'appareil revient sur le mode normal.

5.2 Réglage de la sensibilité

- 1) Appelez tout d'abord le mode de réglage du canal : maintenez la touche SET (8) enfoncée pendant 2 secondes.
- 2) Dès que sur l'affichage $\text{L} \text{H}$ clignote, enfoncez brièvement la touche SET pour passer au mode de réglage de la sensibilité : l'affichage indique brièvement $\text{S} \text{E} \text{n} \text{S} \text{t}$ puis la sensibilité réglée (0 dB, -10 dB, -20 dB ou -30 dB).

Conseil : Pour quitter le mode réglage sans effectuer de réglage, enfoncez la touche SET de manière répétée jusqu'à ce que sur l'affichage $\text{L} \text{H} \text{L} \text{E} \text{L}$ apparaisse. L'appareil revient ensuite au mode de fonctionnement normal.

- 3) Réglez la sensibilité de telle sorte que le niveau de volume optimal pour le micro soit atteint. Pour un volume trop élevé, le microphone a des distorsions, réglez une valeur inférieure avec la touche D (9). Si le volume est trop faible, le rapport sur bruit est mauvais, réglez alors une valeur supérieure avec la touche U (10).
- 4) Mémorisez le réglage en appuyant sur la touche SET. Sur l'affichage apparaît brièvement $\text{S} \text{t} \text{d} \text{r} \text{E}$, le mode de réglage est quitté, l'appareil revient au mode normal.

5.3 Verrouiller/Déverrouiller l'appareil

Lorsque l'appareil est verrouillé, il n'est pas possible :

- a d'éteindre l'appareil : si lorsque l'appareil est verrouillé, l'interrupteur Marche/Arrêt (4) est mis sur «OFF», l'affichage indique $\text{L} \text{d} \text{c} \text{D} \text{n}$.
- b d'appeler les modes de réglages pour le canal et la sensibilité.

5.3.1 Activer la fonction verrouillage

- 1) Appelez tout d'abord le mode de réglage du canal : maintenez la touche SET (8) enfoncée pendant 2 s.
- 2) Dès que sur l'affichage $\text{L} \text{H}$ clignote, enfoncez brièvement la touche SET pour passer au mode de réglage de la sensibilité.
- 3) Dès que sur l'affichage, la sensibilité est indiquée, enfoncez brièvement la touche SET pour passer au mode verrouillage : sur l'affichage $\text{L} \text{d} \text{c} \text{OFF}$ clignote (verrouillage désactivé).
- 4) Enfoncez la touche U (10) : sur l'affichage $\text{L} \text{d} \text{c} \text{D} \text{n}$ clignote.
- 5) Mémorisez le réglage en appuyant sur la touche SET. Sur l'affichage apparaît brièvement $\text{S} \text{t} \text{d} \text{r} \text{E}$, le mode de réglage est quitté, l'appareil revient au mode normal.

5.3.2 Désactiver la fonction verrouillage

- 1) L'interrupteur Marche/Arrêt (4) doit être sur «ON».
- 2) Maintenez la touche SET (8) enfoncée pendant 3 secondes jusqu'à ce que sur l'affichage $\text{L} \text{d} \text{c} \text{D} \text{n}$ clignote.
- 3) Enfoncez la touche D (9) : sur l'affichage, $\text{L} \text{d} \text{c} \text{OFF}$ clignote.
- 4) Mémorisez le réglage en appuyant sur la touche SET. Sur l'affichage apparaît brièvement $\text{S} \text{t} \text{d} \text{r} \text{E}$, le mode de réglage est quitté, l'appareil revient au mode normal.

6 Capsule micro de remplacement

La capsule micro (1) peut être remplacée par la capsule micro à condensateur MD-872 de IMG STAGELINE. Cette dernière est super-cardioïde et a une plus grande bande passante (50–18 000 Hz).

7 Caractéristiques techniques

Type d'appareil : microphone main dynamique avec émetteur PLL multi-fréquences

Caractéristique : hypercardioïde

Bande de fréquences

radio : 863–865 MHz, divisé en 16 canaux
(☞ tableau chapitre 5.1)

Bande de fréquence

audio : 50–16 000 Hz

Stabilité de

fréquences : $\pm 0,005\%$

Puissance d'émission : . < 10 mW (EIRP)

Température de

fonctionnement : 0–40 °C

Alimentation : 2 batteries 1,5 V,
type R6

Durée de

fonctionnement : 30 h

Dimensions : \varnothing 50 mm × 260 mm

Poids : 350 g

Tout droit de modification réservé.

Radiomicrofono a mano

Queste istruzioni sono rivolte all'utente senza conoscenze tecniche specifiche. Vi preghiamo di leggerle attentamente prima della messa in funzione e di conservarle per un uso futuro.

A pagina 3, se aperta completamente, vedrete tutti gli elementi di comando descritti.

1 Elementi di comando

1.1 Fig. 1: Microfono a mano

- 1 Capsula del microfono; per inserire le batterie svitare la capsula (vedi fig. 2–4)
- 2 Display a LC; durante il funzionamento indica il canale di trasmissione e lo stato di carica delle batterie
- 3 Cappuccio del modulo comando; per usare il modulo sfilare il cappuccio (vedi fig. 5)
- 4 Interruttore on/off

1.2 Figg. 2 – 4: Inserire le batterie

(capsula microfono svitata)

- 5 Contatto ad innesto a 4 poli, sia sulla capsula (fig. 2) che sul modulo a mano (fig. 3); prima di assemblare la capsula e il modulo a mano, collegare i contatti.
- 6 Blocco del portabatterie (7); per sbloccarlo, premere il blocco all'indietro in direzione della freccia.
- 7 Portabatterie per due batterie 1,5V del tipo stilo (R6, AA).

1.3 Fig. 5: Modulo di comando

(cappuccio sfilato)

- 8 Tasto SET

Con apparecchio non bloccato:

per chiamare le modalità di impostazione per canale/sensibilità/funzione di blocco e per uscire da dette modalità  cap. 5.1, 5.2 e 5.3.1.

Con apparecchio bloccato:

per chiamare la modalità di funzione di blocco e per uscire da dette modalità  cap. 5.3.2.

- 9 Tasto freccia  per la scelta "crescente" del canale (nella modalità d'impostazione del canale), per ridurre la sensibilità (nella modalità d'impostazione della sensibilità) e per disattivare la funzione di blocco (nella modalità di blocco)

- 10 Tasto freccia  per la scelta "crescente" del canale (nella modalità d'impostazione del canale), per aumentare la sensibilità (nella modalità d'impostazione della sensibilità) e per attivare la funzione di blocco

2 Avvertenze importanti per l'uso

Quest'apparecchio è conforme a tutte le direttive rilevanti dell'UE e pertanto porta la sigla **CE**.

- L'apparecchio è previsto solo per l'uso all'interno di locali. Proteggerlo dall'acqua gocciolante e dagli spruzzi d'acqua, da alta umidità dell'aria e dal calore (temperatura d'impiego ammessa fra 0 e 40°C).
- Per la pulizia usare solo un panno morbido, asciutto; non impiegare in nessun caso prodotti chimici o acqua.
- Nel caso d'uso improprio, d'impiego scorretto o di riparazione non a regola d'arte non si assume nessuna responsabilità per eventuali danni consequenziali a persone o a cose e non si assume nessuna garanzia per l'apparecchio.



Se si desidera eliminare l'apparecchio definitivamente, consegnarlo per lo smaltimento ad un'istituzione locale per il riciclaggio.

3 Possibilità d'impiego

Questo microfono dinamico a mano con trasmettitore multifrequenza integrato costituisce, insieme al ricevitore multifrequenza a 2 canali TXS-891 del programma IMG STAGELINE, un sistema di trasmissione audio senza fili. Il canale di trasmissione può essere scelto liberamente fra 16 canali nel campo delle frequenze UHF 863–865 MHz.

Il kit comprende una valigetta per il microfono, un supporto microfono e sette cappucci di plastica di diversi colori.

3.1 Conformità e omologazione del radiomicrofono

Con la presente, la MONACOR INTERNATIONAL dichiara che il radiomicrofono TXS-891HT è conforme alla Direttiva 2014/53/UE. La dichiarazione di conformità UE è disponibile in Internet:

www.imgstageline.com

Il radiomicrofono è omologato per l'impiego negli stati dell'UE e dell'EFTA, **non richiede né registrazione né pagamento di tasse.**

4 Alimentazione

- Usare solo batterie dello stesso tipo e sostituirle sempre completamente.
- Se lo strumento non viene utilizzato per un tempo prolungato (p. es. oltre una settimana) conviene togliere le batterie per evitare che perdano, danneggiando lo strumento.

- 1) Svitare la capsula microfono (1).
- 2) Per sbloccarlo il portabatterie (7), premere il blocco (6) all'indietro in direzione della freccia.
- 3) Sfilare il portabatterie fino all'arresto (fig. 4) e inserire due batterie 1,5V del tipo stilo (R6, AA), rispettando i poli positivo e negativo come indicato sul supporto stesso.
- 4) Respingere il portabatterie nella sua sede fino allo scatto.
- 5) Posizionare la capsula sul corpo del microfono in modo che i contatti ad innesto a 4 poli (5) della capsula e del modula a mano combacino, quindi avvitare la capsula sul corpo del microfono.



Non gettare le batterie scariche o difettose nelle immondizie di casa bensì negli appositi contenitori (p. es. presso il vostro rivenditore).

5 Messa in funzione

- 1) Per accendere spostare l'interruttore POWER (4) posto sulla parte posteriore del microfono su "ON". Sul display (2) si vede il canale attuale di trasmissione nonché il simbolo della batteria che indica lo stato di carica a diversi livelli:

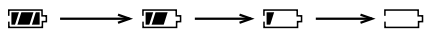

carica

scarica

- 2) Per sfilare il cappuccio di plastica (3) premere leggermente sulla linguetta zigrinata sul retro del cappuccio e sfilare il cappuccio.

A questo punto è accessibile il modulo di comando con i tre tasti (8, 9, 10) (fig. 5). Per agire sui tasti conviene prendere un oggetto stretto, p. es. un piccolo cacciavite.

- 3) Impostare il canale di trasmissione per il microfono, cap. 5.1. Accendere il ricevitore e impostare sullo stesso il medesimo canale, istruzioni del ricevitore.

Accendere l'apparecchio audio collegato con il ricevitore (mixer o amplificatore).

- 4) Parlare/cantare nel microfono. Modificando la sensibilità si può correggere il livello di volume del microfono, cap. 5.2.
- 5) Il microfono può essere bloccato per escludere una modifica involontaria delle impostazioni o il suo spegnimento, cap. 5.3.
- 6) Dopo aver eseguito tutte le impostazioni rimettere il cappuccio (3). Per distinguere i microfoni dal colore, il cappuccio può essere sostituito con uno, in dotazione, di un altro colore.
- 7) Per spegnere il microfono dopo l'uso mettere l'interruttore POWER (4) su "OFF". Il display indica brevemente e quindi si spegne completamente.

5.1 Impostare il canale di trasmissione:

- 1) Tenere premuto il tasto SET (8) per 2 sec. Sul display lampeggia l'indicazione .

N.B.: Per uscire dalla modalità impostazione senza impostare niente, premere il tasto SET finché il display segnala . Dopodiché l'apparecchio ritorna al funzionamento normale.

- 2) Impostare il canale con i tasti freccia: con il tasto (9), si scorrono i canali in modo decrescente, con il tasto (10), in modo crescente. I 16 canali di trasmissione sono assegnati alle seguenti frequenze di trasmissione:

Canale	Frequenza	Canale	Frequenza
1	863,125MHz	9	864,125MHz
2	863,250MHz	10	864,250MHz
3	863,375MHz	11	864,375MHz
4	863,500MHz	12	864,500MHz
5	863,625MHz	13	864,625MHz
6	863,750MHz	14	864,750MHz
7	863,875MHz	15	864,875MHz
8	864,000MHz	16	865,000MHz

N.B.: Nel caso di uso contemporaneo di diversi sistemi senza fili conviene sintonizzare bene fra di loro le frequenze dei singoli sistemi per escludere delle interferenze.

- 3) Memorizzare l'impostazione premendo il tasto SET. Il display segnala brevemente (= salva) e l'apparecchio ritorna al funzionamento normale.

5.2 Impostare la sensibilità:

- 1) Chiamare dapprima la modalità di impostazione: tenere premuto il tasto SET (8) per 2 sec.
- 2) Non appena nel display lampeggia l'indicazione , premere brevemente ancora il tasto SET per passare alla modalità d'impostazione

della sensibilità: il display segnala brevemente $\text{5}\text{t}\text{or}\text{E}$ e quindi la sensibilità attuale (0dB, -10dB, -20dB o -30d).

N.B.: Per uscire dalla modalità impostazione senza impostare niente premere il tasto SET finché il display segnala $\text{E}\text{t}\text{or}\text{E}$. Dopodiché l'apparecchio ritorna al funzionamento normale.

- 3) Impostare la sensibilità in modo da avere un livello ottimale del volume microfono. Se il volume è troppo alto si manifestano delle distorsioni; in questo caso impostare un valore minore con il tasto D (9). Se il volume è troppo basso, il rapporto segnale/rumore non è buono; allora impostare un valore maggiore con il tasto U (10).
- 4) Memorizzare l'impostazione premendo il tasto SET. Il display segnala brevemente $\text{5}\text{t}\text{or}\text{E}$, si esce dalla modalità d'impostazione e l'apparecchio ritorna al funzionamento normale.

5.3 Bloccare/sbloccare l'apparecchio

Con l'apparecchio bloccato non è possibile a spegnere l'apparecchio; se con apparecchio bloccato l'interruttore on/off (4) viene messo su "OFF", il display indica $\text{L}\text{oc}\text{Off}$.

b chiamare le modalità d'impostazione canale e sensibilità.

5.3.1 Attivare la funzione di blocco

- 1) Chiamare dapprima la modalità d'impostazione del canale: tener premuto il tasto SET (8) per 2s.
- 2) Non appena nel display lampeggia l'indicazione Et , premere brevemente ancora il tasto SET per passare alla modalità d'impostazione della sensibilità.
- 3) Quando il display indica la sensibilità, premere brevemente il tasto SET per passare alla modalità di blocco: sul display lampeggia $\text{L}\text{oc}\text{OFF}$ (blocco disattivato).
- 4) Premere il tasto U (10): sul display lampeggia $\text{L}\text{oc}\text{Off}$.
- 5) Memorizzare l'impostazione premendo il tasto SET. Il display segnala brevemente $\text{5}\text{t}\text{or}\text{E}$, si esce dalla modalità d'impostazione e l'apparecchio ritorna al funzionamento normale.

5.3.2 Disattivare la funzione di blocco

- 1) L'interruttore on/off (4) deve essere su "ON".
- 2) Tener premuto il tasto SET (8) per 3 s finché sul display lampeggia $\text{L}\text{oc}\text{Off}$.
- 3) Premere il tasto D (9): sul display lampeggia $\text{L}\text{oc}\text{OFF}$.
- 4) Memorizzare l'impostazione premendo il tasto SET. Il display segnala brevemente $\text{5}\text{t}\text{or}\text{E}$, si esce dalla modalità d'impostazione e l'apparecchio ritorna al funzionamento normale.

6 Sostituzione della capsula del microfono

La capsula del microfono (1) può essere sostituita con la capsula per microfoni a condensatore MD-872 di IMG STAGELINE. Tale capsula ha la caratteristica di super cardioide e una gamma maggiore di frequenze (50–18000Hz).

7 Dati tecnici

Tipo di apparecchio: . . . microfono dinamico a mano con trasmettitore multi-frequenza PLL

Caratteristica direzionale: ipercardioide

Campo di frequenze radio: 863–865MHz
suddiviso in 16 canali
( tabella, cap. 5.1)

Campo di frequenze audio: 50–16000Hz

Stabilità frequenze: . . . $\pm 0,005\%$

Potenza di trasmissione: < 10mW (EIRP)

Temperatura d'esercizio: 0–40°C

Alimentazione: 2 batterie 1,5 V stilo (R6, AA)

Durata di funzionamento: 30h

Dimensioni: $\text{Ø } 50\text{ mm} \times 260\text{ mm}$

Peso: 350g

Con riserva di modifiche tecniche.

Micrófono inalámbrico de mano

Estas instrucciones van dirigidas a usuarios sin ningún conocimiento técnico específico. Lea atentamente estas instrucciones antes de utilizar el aparato y guárdelas para usos posteriores.

Puede encontrar todos los elementos de funcionamiento y las conexiones que se describen en la página 3 desplegable.

1 Elementos de funcionamiento

1.1 Fig. 1: Micrófono de mano

- 1 Cápsula de micrófono; para insertar baterías desatornille la cápsula (figs. 2 a 4)
- 2 Visualizador LC; muestra el canal de transmisión y el estado de carga de las baterías durante el funcionamiento
- 3 Tapa para el elemento de control. Retire la tapa para el funcionamiento (fig. 5)
- 4 Interruptor POWER

1.2 Figs. 2 a 4: Inserción de las baterías

(cápsula de micrófono desatornillada)

- 5 Contacto de 4 polos, cada uno en la cápsula de micrófono (fig. 2) y en el mango (fig. 3); antes de ensamblar la cápsula del micrófono y el mango encaje los contactos juntos
- 6 Bloqueo para el portador de batería (7); para desbloquear el portador, presione el bloqueo en la dirección de la flecha hacia atrás.
- 7 Portador de batería para dos baterías de 1,5V de tipo AA (R6)

1.3 Fig. 5: Elemento de control

(tapa retirada)

- 8 Botón SET

Con el aparato no bloqueado:

Para activar y desactivar los modos de ajuste para canal/sensibilidad/función de bloqueo  capítulos 5.1, 5.2, y 5.3.1

con el aparato bloqueado:

Para activar y desactivar el modo de ajuste para la función de bloqueo  capítulo 5.3.2

- 9 Botón ↓ para la selección de canal "down" (en el modo de ajuste de canal), para reducir la sensibilidad (en el modo de ajuste de sensibilidad) y para desactivar la función de bloqueo (en el modo de bloqueo)
- 10 Botón ↑ para la selección de canal "up" (en el modo de ajuste de canal), para aumentar la sensibilidad (en el modo de ajuste de sensibilidad) y para activar la función de bloqueo

2 Notas importantes

Este aparato cumple con todas las directivas relevantes de la UE y por lo tanto está marcado con el símbolo **CE**.

- El aparato está adecuado para utilizarse sólo en interiores. Protéjalo de goteos y salpicaduras, elevada humedad del aire y calor (temperatura ambiente admisible: 0–40°C).
- Utilice sólo un paño suave y seco para la limpieza; no utilice nunca ni agua ni productos químicos.
- No podrá reclamarse garantía o responsabilidad alguna por cualquier daño personal o material resultante si el aparato se utiliza para otros fines diferentes a los originalmente concebidos, si no se utiliza adecuadamente, o si no se repara por expertos.



Si va a poner el aparato definitivamente fuera de servicio, llévelo a la planta de reciclaje más cercana para que su eliminación no sea perjudicial para el medioambiente.

3 Aplicaciones

Combinado con el receptor multifrecuencia de dos canales TXS-891 de IMG STAGELINE, este micrófono de mano dinámico con emisor multifrecuencia integrado forma un sistema de transmisión audio inalámbrico. Dentro del rango de frecuencia UHF de 863–865MHz, el canal de transmisión se puede seleccionar entre 16 canales como se desee.

El micrófono se entrega con un estuche de micrófono, un portador para micrófono y 7 cápsulas intercambiables de plástico de colores diferentes.

3.1 Conformidad y aprobación del micrófono inalámbrico

Por la presente, MONACOR INTERNATIONAL declara que el micrófono inalámbrico TXS-891HT cumple con la directiva 2014/53/UE. La declaración de conformidad de la UE está disponible en Internet:

www.imgstageline.com

Este micrófono inalámbrico **no requiere ninguna licencia** y está aprobado para el funcionamiento en la UE y en los países de la AELC.

4 Alimentación

- Inserte sólo baterías del mismo tipo y reemplace siempre todas las baterías.
- Si el aparato no se va a utilizar durante un largo periodo de tiempo (p. ej. más de una semana), quite las baterías. De este modo no se dañará el aparato si se derrama la batería.

- 1) Desatornille la cápsula de micrófono (1).
- 2) Para desbloquear el portador de batería (7), presione el cierre (6) en la dirección de la flecha hacia atrás.
- 3) Retire el portador de batería hasta el tope (fig. 4) e inserte dos baterías de tipo 1,5V AA (R6) con las conexiones positiva y negativa como se indica en el portador.
- 4) Deslice hacia atrás el portador de batería de manera que se bloquee.
- 5) Coloque la cápsula de micrófono sobre el mango de manera que los contactos de 4 polos (5) de la cápsula y el mango se acoplen, luego atornille la cápsula en el mango.



Las baterías desgastadas no deben depositarse en el contenedor habitual. Para proteger el medioambiente, llévalas siempre a un contenedor especializado (p. ej. el contenedor selectivo de su tienda).

5 Puesta en funcionamiento

- 1) Para encender, ponga el interruptor POWER (4) en la parte inferior del micrófono en "ON". El visualizador (2) indica el canal de transmisión ajustado y un símbolo de batería indicando el estado de la carga actual de las baterías durante el funcionamiento en varios niveles:

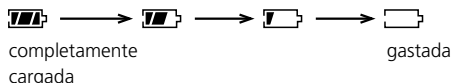

- 2) Para sacar la tapa de plástico (3), presione ligeramente hacia abajo el cierre estriado en la parte trasera de la tapa y saque la tapa.

Entonces es accesible la parte de control con los tres botones de ajuste (8, 9, 10) (fig. 5). Para accionar los botones, se puede usar un objeto estrecho, por ejemplo un destornillador pequeño.

- 3) Ajuste el canal de transmisión para el micrófono capítulo 5.1. Encienda el receptor y ajústelo en el mismo canal instrucciones de funcionamiento del receptor.

Encienda el aparato de audio (mezclador o amplificador) conectado al receptor.

- 4) Hable/cante en el micrófono. El nivel de volumen del micrófono puede ser ajustado modificando la sensibilidad capítulo 5.2.
- 5) El micrófono puede ser bloqueado para prevenir que los ajustes se cambien accidentalmente y que el aparato se apague accidentalmente capítulo 5.3.
- 6) Tras haber hecho todos los ajustes, vuelva a colocar la tapa (3). Para la codificación del micrófono, la cápsula puede remplazarse por una de las cápsulas de color entregadas.
- 7) Para apagar el micrófono tras el funcionamiento, ponga el interruptor POWER (4) en OFF. El visualizador indica brevemente y luego se apaga completamente.

5.1 Ajuste del canal de transmisión

- 1) Mantenga el botón SET (8) pulsado durante 2 seg. El visualizador indica brevemente .

Nota: Para salir del modo de ajuste sin hacer ningún ajuste, pulse el botón SET repetidamente hasta que el visualizador indique . Luego el aparato vuelve al funcionamiento normal.

- 2) Ajuste el canal con los botones de flecha: con el botón (9), se buscan los canales en orden descendente, con el botón (10), en orden ascendente.

Los 16 canales de transmisión se asignan a las frecuencias de emisión siguientes:

Canal	Frecuencia	Canal	Frecuencia
1	863,125 MHz	9	864,125 MHz
2	863,250 MHz	10	864,250 MHz
3	863,375 MHz	11	864,375 MHz
4	863,500 MHz	12	864,500 MHz
5	863,625 MHz	13	864,625 MHz
6	863,750 MHz	14	864,750 MHz
7	863,875 MHz	15	864,875 MHz
8	864,000 MHz	16	865,000 MHz

Nota: Cuando se usan otros sistemas de transmisión inalámbricos con este sistema inalámbrico al mismo tiempo, las frecuencias de radio de los sistemas individuales deberían hacerse concordar cuidadosamente las unas con las otras para evitar interferencias.

- 3) Guarde el ajuste pulsando el botón SET. El visualizador indica brevemente $\text{S}_{\text{t}}\text{OR}\text{E}$ (= guardar), se sale del modo de ajuste, el aparato vuelve al funcionamiento normal.

5.2 Ajuste de la sensibilidad

- 1) Primero seleccione el modo de ajuste de canal: Mantenga el botón SET (8) pulsado durante 2 seg.
- 2) En cuanto la indicación EH parpadee en el visualizador, pulse brevemente el botón SET para cambiar al modo de ajuste de sensibilidad: El visualizador indica brevemente $\text{S}_{\text{EN}}\text{S}_{\text{L}}$, luego la sensibilidad ajustada (0 dB, -10 dB, -20 dB o -30 dB).

Nota: Para salir del modo de ajuste sin hacer ningún ajuste, pulse el botón SET repetidamente hasta que el visualizador indique $\text{E}_{\text{N}}\text{E}_{\text{L}}$. Luego el aparato vuelve al funcionamiento normal.

- 3) Ajuste la sensibilidad de manera que se alcance un nivel de volumen óptimo del micrófono. Si el volumen es demasiado alto, el micrófono se distorsionará, luego ajuste un valor más bajo con el botón D (9). Si el volumen es demasiado bajo, se producirá una relación señal/ruido pobre, luego ajuste un valor más alto con el botón U (10).
- 4) Guarde el ajuste pulsando el botón SET. El visualizador indica brevemente $\text{S}_{\text{t}}\text{OR}\text{E}$, se sale del modo de ajuste, el aparato vuelve al funcionamiento normal.

5.3 Bloqueo/desbloqueo del aparato

Con el aparato bloqueado, no es posible

- a apagar el aparato; si el interruptor POWER (4) está puesto en "OFF" con el aparato bloqueado, el visualizador muestra $\text{L}_{\text{OC}}\text{O}_{\text{N}}$.
- b seleccionar los modos de ajuste para el canal y la sensibilidad.

5.3.1 Activar la función de bloqueo

- 1) Primero seleccione el modo de ajuste de canal: Mantenga el botón SET (8) pulsado durante 2 seg.
- 2) En cuanto la indicación EH parpadee en el visualizador, pulse brevemente el botón SET para cambiar al modo de ajuste de sensibilidad.
- 3) En cuanto el visualizador indique la sensibilidad, pulse brevemente el botón SET para cambiar al modo de bloqueo: $\text{L}_{\text{OC}}\text{OFF}$ parpadea en el visualizador (bloqueo desactivado).
- 4) Pulse el botón U (10). $\text{L}_{\text{OC}}\text{O}_{\text{N}}$ parpadea en el visualizador.
- 5) Guarde el ajuste pulsando el botón SET. El visualizador indica brevemente $\text{S}_{\text{t}}\text{OR}\text{E}$, se sale del modo de ajuste, el aparato vuelve al funcionamiento normal.

5.3.2 Desactivar la función de bloqueo

- 1) El interruptor POWER (4) debe estar puesto en "ON".
- 2) Mantenga el botón SET (8) pulsado durante 3 seg. hasta que $\text{L}_{\text{OC}}\text{O}_{\text{N}}$ parpadee en el visualizador.
- 3) Pulse el botón D (9): $\text{L}_{\text{OC}}\text{OFF}$ parpadea en el visualizador.
- 4) Guarde el ajuste pulsando el botón SET. El visualizador indica brevemente $\text{S}_{\text{t}}\text{OR}\text{E}$, se sale del modo de ajuste, el aparato vuelve al funcionamiento normal.

6 Cápsula de micrófono de reemplazo

La cápsula de micrófono (1) puede substituirse con la cápsula de micrófono condensador MD-872 de IMG STAGELINE que ofrece una característica supercardioide y un rango de frecuencia más amplio (50–18 000 Hz).

7 Características técnicas

- Tipo de aparato: micrófono de mano
dinámico con emisor
multifrecuencia PLL
- Directividad: hipercardiode
- Rango de
frecuencia radio: 863–865 MHz
dividido en 16 canales
( tabla, capítulo 5.1)
- Rango de
frecuencia audio: 50–16 000 Hz
- Estabilidad de
frecuencia: $\pm 0,005\%$
- Potencia de
transmisión: $< 10\text{ mW}$ (EIRP)
- Temperatura
ambiente: 0–40 °C
- Alimentación: dos baterías de 1,5 V
de tipo AA (R6)
- Tiempo de
funcionamiento: 30 h
- Dimensiones: $\varnothing 50\text{ mm} \times 260\text{ mm}$
- Peso: 350 g

Sujeto a modificaciones técnicas.

